



取付け作業を行う前に、必ず『安全上のご注意』をお読みのうえ、『施工手順書』に従って、正しくご使用下さい。
なお、ご不明な点がございましたら当社ホームページまたは、下記の営業所にお問い合わせ下さい。

ショーボンドマテリアル株式会社

■東京営業所：〒103-0015 東京都中央区日本橋箱崎町 7-8
TEL. 03-6861-7411(代表) FAX. 03-6861-7421

■大阪営業所：〒536-0022 大阪市城東区永田3-12-15
TEL. 06-6965-7235(代表) FAX. 06-6965-7236

■HPアドレス：<http://www.sb-material.co.jp/>

安全上のご注意 【必ずお守り下さい】

この取扱説明書では、製品を安全に正しくご使用いただき、人的危害や財産への損害を防止するため、遵守いただきたい事項を記載しております。

■絵記号の意味

	注意	注意(危険・警告を含む)を促す事項
	禁止	決しておこなってはいけない禁止事項
	強制	必ずおこなっていただく強制事項

警告

記載事項を無視して、誤った取扱いをすると、人が死亡または重傷を負う可能性があります。

- 強制** 本体は構造上、鋭利な箇所がありますので必ず、作業用手袋等の保護具を着用し作業を行って下さい。
- 禁止** 製品を取り外す際、配管内の圧力が完全にゼロまで下がっていない場合は、絶対にボルトを緩めないで下さい。
- 強制** 流体が本製品の適用範囲内であることを確認して下さい。
(流体の種類・流体温度：-30℃～90℃)
- 強制** 使用圧力が適用範囲内であることを確認して下さい。
- 強制** 埋設管に使用する場合は腐食防止のため、ポリエチレンスリーブやペトラタム系の防食テープ等で必ず防食処置を行って下さい。
- 禁止** 使用者は構成部品の組ばらしを当社の許可無く行わないで下さい。

注意

記載事項を無視して、誤った取扱いをすると、人が傷害を負ったり、物的損害が発生する可能性があります。

- 禁止** 直射日光の当たる場所やほこりが多い場所、および振動が激しい場所には保管・放置しないで下さい。
- 強制** 配管内の流体が凍結する恐れのある寒冷地域で使用する場合は、保温や循環または水抜き等の適切な処置を行って下さい。
- 注意** 本製品では管の熱伸縮は吸収できません。管の熱伸縮が想定される場合は、別途伸縮継手等を配置して下さい。
- 注意** 腐食環境で使用する場合は、状況に応じて防食処置や定期的な確認を行って下さい。
- 強制** 地震や水撃等の外力によって本製品に過度な曲げモーメントが作用する恐れがある場合は、配管が許容値以上に曲がらないように強固な固定を施して下さい。
- 注意** 締め付け工具に電動のインパクトドライバーを使用する際は、ボルトの焼き付きに十分ご注意下さい。ボルトにグリスを塗布し、さらに回転速度を下げたり、片締めを控えることで防止できます。
- 禁止** 本製品は一度使用した後に、取り外して他の配管に転用することは(使い回し)できません。ただし、設備稼働前の取り付け調整や試験施工後の取り付け直しは可能です。
- 注意** 正しく施工できていなかった等で施工のやり直しをする際は、必ず手で回せるぐらいまでボルトを緩めて下さい。無理にカップリングを回転させたり、グリップリングが喰い込んだまま取り外そうとすると、管や製品にダメージを与えてしまう場合があります。

施工手順書

1 作業前の準備

◆取付けに必要な道具類



◆パイプの清掃

- ・切断時のバリや汚れを取り除きます。
- ・キズ等の凹凸はヤスリ等で滑らかにします。

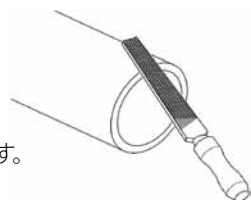

2 マーキング作業

- ・パイプにマーキングをし、継手の取付け位置を決めます。
- ・カップリングの全幅の1/2を差し込み寸法として、パイプの端部から測り、マジック等でマーキングします。

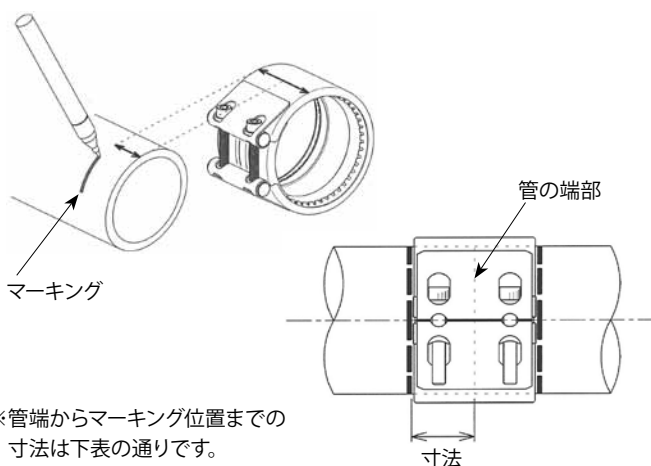

※管端からマーキング位置までの寸法は下表の通りです。

呼び径	寸法
15	30mm
20/25	25mm
32/40	32(29)mm
50	40(37)mm
65/80/100	50(45)mm
125/150	57(52)mm
200	73mm

※()内の寸法は鋼管とSBジョイントを接続する場合に適用。

⚠ 鋼管とステンレス管を接続する場合、異種金属腐食を防止するため、中間に500mm以上の絶縁単管を入れて下さい。

3 ラチェットレンチのセット

◆六角棒ソケットの取付け

- ・ソケットはボルトのサイズによって異なります。

呼び径	ソケットサイズ
15/20/25	5mm
32/40/50	6mm
65/80/100	8mm
125/150	10mm
200	14mm

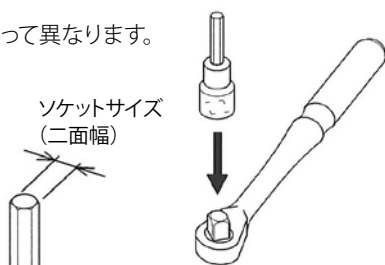

4 カップリングの配置

- ①片側のパイプにカップリングを差し込みます。

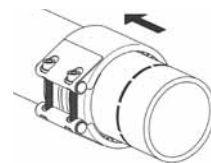

- ②もう一方のパイプを配置します。

⚠ 鋼管とSBジョイントを接続する場合は、管の隙間を32A~50Aは6mm、65A~150Aは10mm開けて配置して下さい。

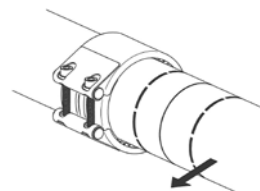

- ③マークした位置までカップリングを横移動させます。

⚠ グリップリングの歯でパイプに傷が付かないように注意して下さい。

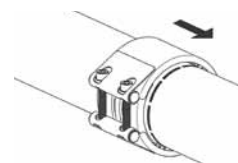

5 ボルトの締め付け

- ①ボルトの片締めに注意し、【メタルタッチ】の状態になるまで左右交互に締め付けます。

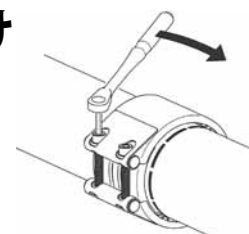

- ②本体が【メタルタッチ】の状態になると、急に手応えが強くなります。これが作業終了の合図です！

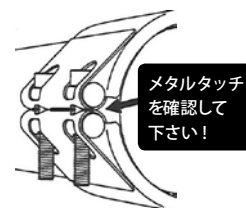

⚠ 片締め防止として、ボルトは2回転ずつ左右交互に締め付けて下さい。

6 施工の確認

- ・下図のような場合は一度外して、取り付け直して下さい。

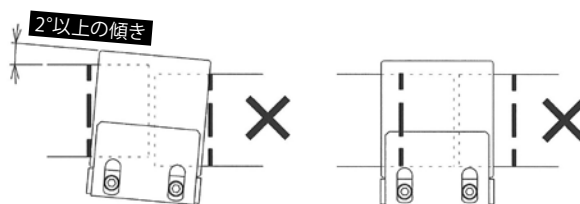

【カップリングの傾き】

【取付け位置のズレ】

- ・本体が【メタルタッチ】の状態になっているかを確認します。

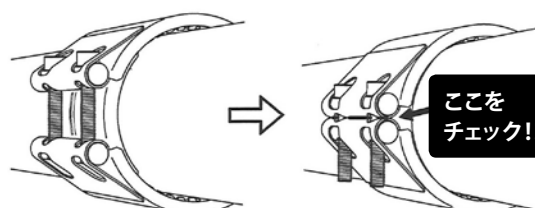

⚠ カップリングが正しく施工されていないと、事故の原因になる場合があります。